



スピーカースタンド Stylum 2.2 取扱説明書









NorStone 製品をお買い上げ頂きありがとうございます。
本説明書をよくお読みになり、ご使用下さい。



使用上の御注意

- ・ スピーカースタンドは、必ず堅い水平な場所に設置して下さい。
- ・ ネジ止め箇所は、すべてしっかり締め付けて下さい。
- ・ 温度が異常に高くなる場所（暖房機のそばなど）に設置しないで下さい。フレームが変形する可能性があります。
- ・ スピーカーは正しい位置に設置して下さい。はみ出して設置したりすると、落下したり、体にぶつかって怪我の原因になる可能性があります。
- ・ 耐荷重以上のスピーカーを乗せないで下さい。
- ・ 衝撃を加えたり、振動を与えたりしないで下さい。破損の原因になります。

付属品一覧

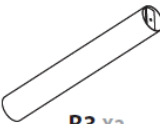
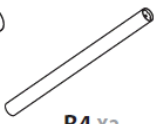
										
A1	A2 X8	A3 X8	A4 X8	A5	A6 X8	A7 X8	B1 X2	B2 X2	B3 X2	B4 X2
A1	A2	A3	A4	A5	A6	A7	B1	B2	B3	B4
レンチ	スピーカー受け	スピーカー受け	固定ボルト	六角レンチ	スパイク	クッション	天板	底板	支柱	支柱

	全体サイズ (W×H×D)	天板サイズ (W×D)	重量 (本)	耐荷重
Stylum 2.2	250×600×250 mm	165×220 mm	5.5kg	50kg

組み立て方法

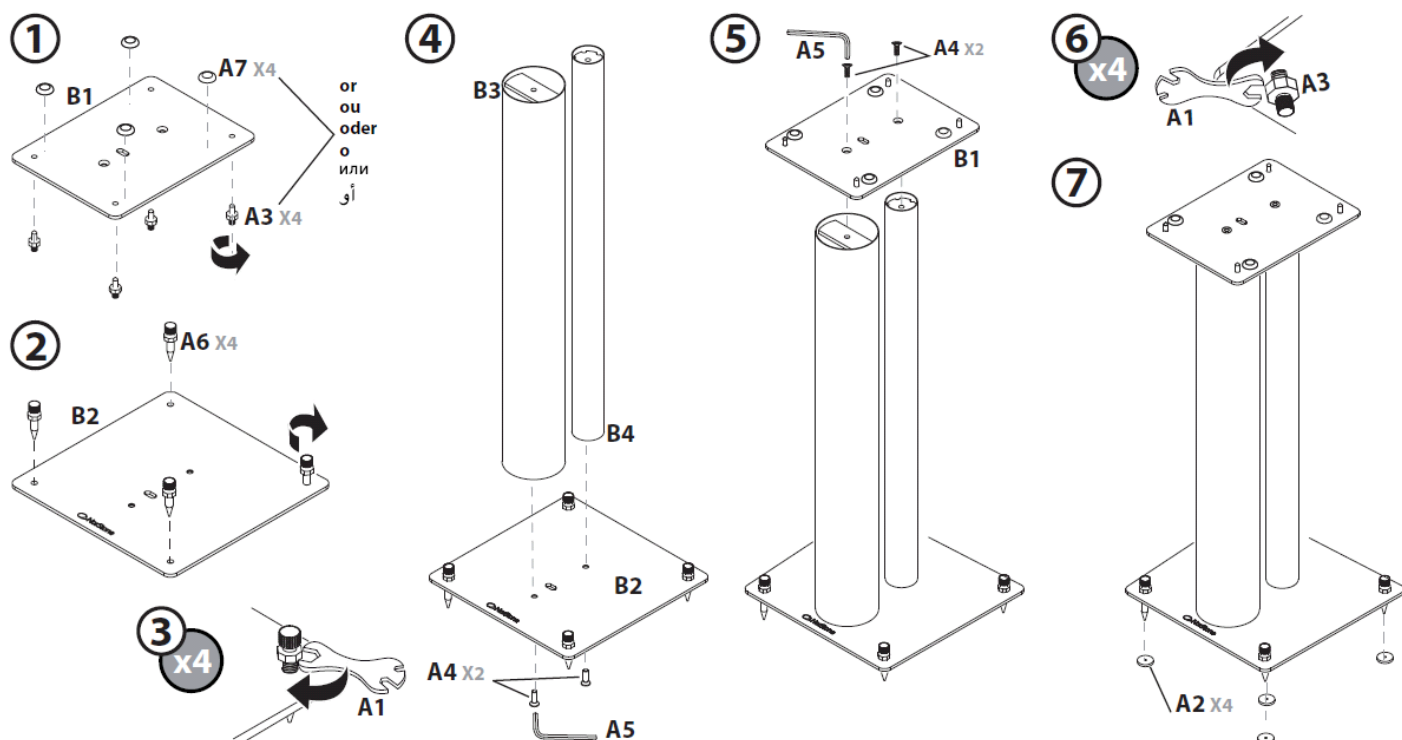

- ① **B1** 天板の裏表を確認して **A3** スピーカー受け、もしくは **A7** クッションを取り付けます。使用するスピーカーに応じてお選びください（どちらか一方のみ取り付けます）。**A3** スピーカー受けは尖った方がスピーカー側になります。
- ② **B2** 底板に **A6** スパイクを取り付けます。底板の裏表を確認して取り付けして下さい。
- ③ **A1** レンチを使用し **A6** スパイクのナットを締めて、スパイクをロックします。
- ④ **B2** 底板に **A4** のネジを使用して、**B3, B4** / 支柱 2 本を固定します。締め付けには **A5** 六角レンチを使用します。
- ⑤ **B3, B4** / 支柱 2 本の反対側に、**A4** のネジを使用して、**B1** 天板を固定します。
- ⑥ ①で **B1** 天板に **A3** スピーカー受けを取り付けた場合は、**A1** レンチを使用して高さの調整を行います。
- ⑦ 設置する際は、**A6** スパイクの先に **A2** スパイク受けを使用します。ぐらつきがある場合、**A6** スパイクのナットを緩めて水平を取った後、③に戻り、スパイクのナットを締めてロックします。

※耐荷重は 50kg です。それより重い物は乗せないで下さい。

※NorStone は、常により洗練されたデザイン・設計を目指し、製品の改善に努めています。
そのためデザイン、性能等、事前の予告なしに変更される場合がございます。

NASPEC
CORPORATION

詳しいお問い合わせは **NorStone** 日本輸入総代理店 株式会社ナスペックまで

株式会社ナスペック
〒500-8386 岐阜県岐阜市薮田西 1-4-5

HP : <http://naspecaudio.com>

TEL : 058-215-7510

FAX : 058-268-7118

 : 0120-932-455

E-mail : info@naspecaudio.com

2020.3.3 (Ver 1.00)